

# RC

## 1/10th SCALE R/C CAR BODY PARTS SET

# ZAKHAK

## ザハーク



### 注意

●このキットは組み立てモデルです。作る前にかねらず説明書を最後までお読みください。また、小学生などの低年齢の方が組み立てるときは、保護者の方もお読みください。

●工具の使用には十分注意してください。特にニッパーやナイフなど刃物によるケガや事故に注意してください。

●接着剤や塗料は、使用する前にそれぞれの注意書きをよく読み、指示に従って正しく使用してください。また、使用するときは室内の換気に十分注意してください。

●小さなお子様がいる場所での作業はしないでください。工具にさわったり、小さなパーツの飲み込みや、ビニール袋をかぶっての窒息など危険な状況が考えられます。プラくずもきちんとかたづけしてください。

### CAUTION

●Read carefully and fully understand the instructions before commencing assembly.

●When assembling this kit, tools including knives are used. Extra care should be taken to avoid personal injury.

●Read and follow the instructions supplied with paints and/or cement, if used (not included in kit).

●Keep out of reach of small children. Children must not be allowed to put any parts in their mouths, or pull vinyl bags over their heads. Sensibly dispose of the leftover parts immediately.

### 《切り取り》 Trimming

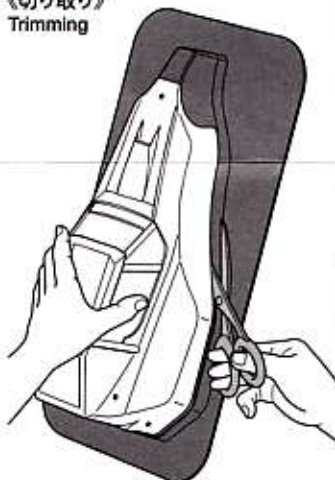

★ハサミやカッターナイフで切り取ります。  
★Cut off using scissors or a modeling knife.

### 《塗装する前に》 Preparing body for painting

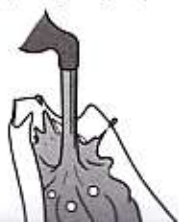

## 1 ボディの切り取り Trimming

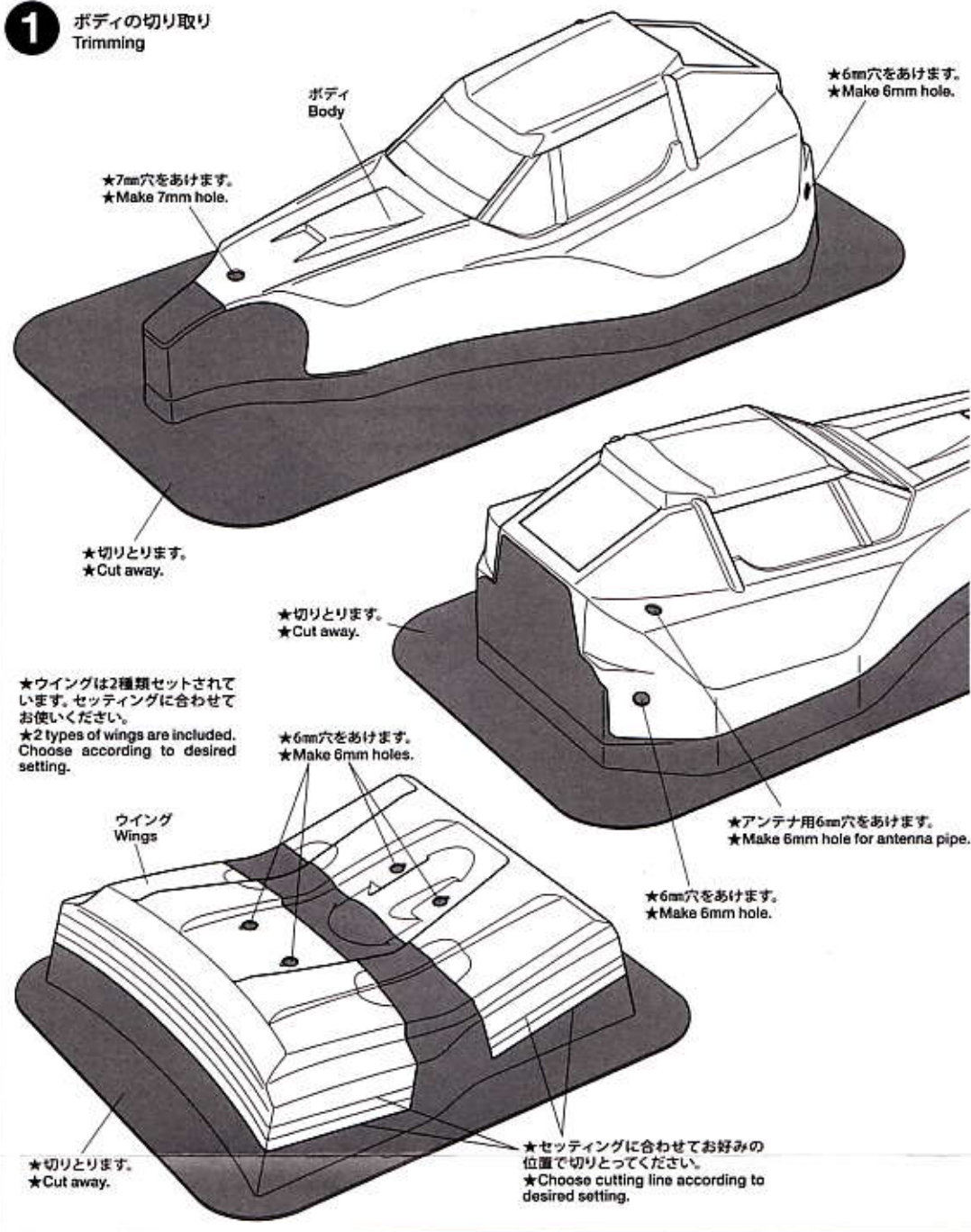

## 2 塗装の仕方 How to paint

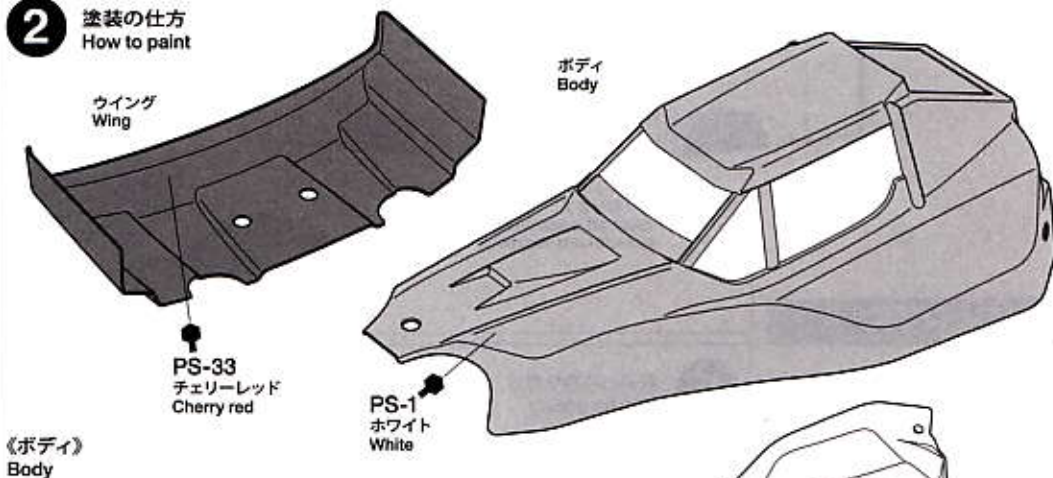

### 《ボディ》 Body

① ★ボディを中性洗剤で洗い、よく乾かした後、市販のマスキングテープでボディ内側のウィンドウ部分にはります。  
★Wash the body thoroughly with detergent then allow to air

をかぶつての顔など危険な状況が考えられます。プラくずもきちんとかたづけしてください。

### CAUTION

- Read carefully and fully understand the instructions before commencing assembly.
- When assembling this kit, tools including knives are used. Extra care should be taken to avoid personal injury.
- Read and follow the instructions supplied with paints and/or cement, if used (not included in kit).
- Keep out of reach of small children. Children must not be allowed to put any parts in their mouths, or pull vinyl bags over their heads. Sensibly dispose of the leftover parts immediately.

### 《切り取り》 Trimming

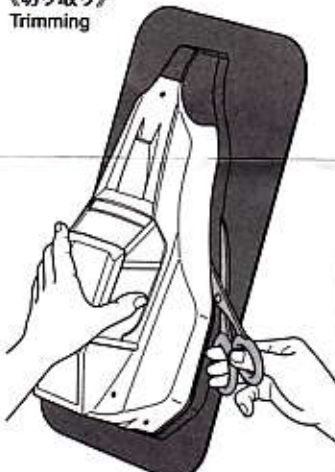

- ★ハサミやカッターナイフで切り取ります。
- ★Cut off using scissors or a modeling knife.

### 《塗装する前に》 Preparing body for painting



- ★塗装前に中性洗剤で油気をおとします。水洗いをし洗剤分を洗い流して乾かしてください。
- ★Wash the body thoroughly with detergent in order to remove any oil, then rinse well and allow to air dry.

●のマークは塗装指示のマークです。ボディの塗装にはポリカーボネート用塗料を使い内側から塗装してください。

● This mark denotes numbers for Tamiya Paint colors. Paint body from inside using polycarbonate paints.

《ポリカーボネート用タミヤカラー》  
TAMIYA POLYCARBONATE PAINTS

PS-1 ● ホワイト / White

PS-33 ● チェリーレッド / Cherry red

### 《ウイング》 Wing

- ★保護フィルムを剥がしてから塗装してください。
- ★Remove protective coating before painting wing.

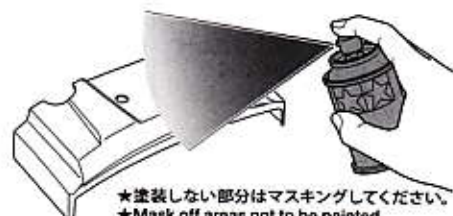
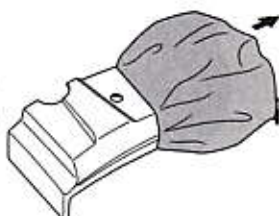

- ★塗装しない部分はマスキングしてください。
- ★Mask off areas not to be painted.

## 2 塗装の仕方 How to paint

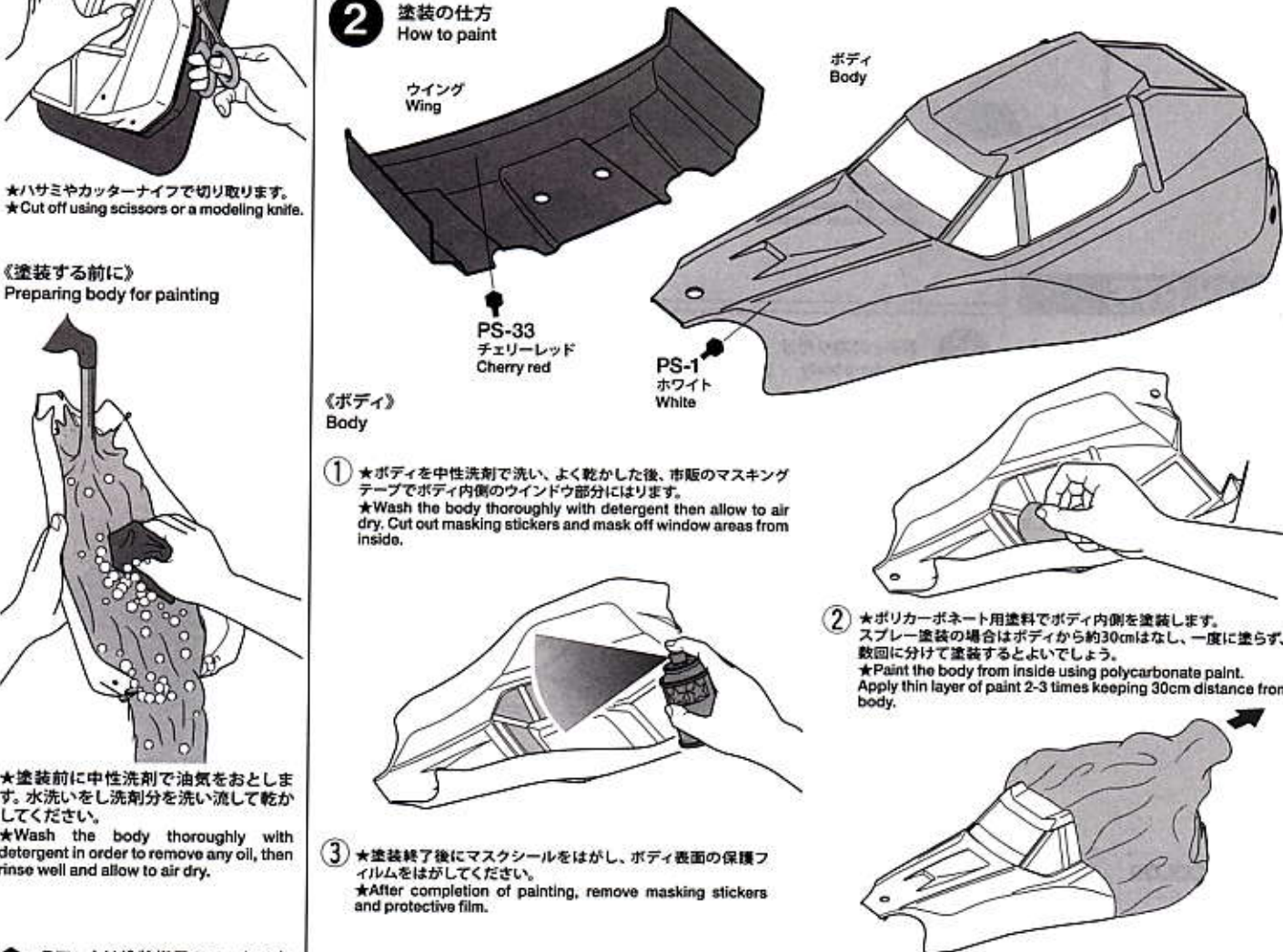

### 《ボディ》 Body

- ★ボディを中性洗剤で洗い、よく乾かした後、市販のマスキングテープでボディ内側のウィンドウ部分にはりませう。
- ★Wash the body thoroughly with detergent then allow to air dry. Cut out masking stickers and mask off window areas from inside.

- ★塗装終了後にマスキングシールをはがし、ボディ表面の保護フィルムをはがしてください。
- ★After completion of painting, remove masking stickers and protective film.

- ★切り取ります。
- ★Cut away.

- ★ウイングは2種類セットされています。セッティングに合わせてお使いください。
- ★2 types of wings are included. Choose according to desired setting.

- ★6mm穴をあけます。
- ★Make 6mm holes.

- ★切り取ります。
- ★Cut away.

- ★アンテナ用6mm穴をあけます。
- ★Make 6mm hole for antenna pipe.

- ★6mm穴をあけます。
- ★Make 6mm hole.

- ★セッティングに合わせて好みの位置で切りとってください。
- ★Choose cutting line according to desired setting.

《マスクシールの貼り方》

- ①シール部分は切り抜かれています (抜き刃加工) ので、カットラインより少し大きめに、台紙ごと切り抜きます。
- ②シールの端の部分の部分を少しはがして台紙を切り取ります。台紙をつけたまま位置をあわせてください。
- ③少しずつ台紙をはがしながら位置がずれたり、隙間ができないように注意しながらしっかり貼ります。台紙を一度に全部はがして貼ることは、しわができた、隙間ができて塗料が入る込む原因になります。

How to apply masking stickers

- ①Masking stickers have been pre-cut. Cut the sticker with its lining from the sheet allowing a slight border.
- ②Slightly peel away one end of the lining and position the sticker on the body.
- ③Slowly remove the remaining lining while checking sticker position. Do not completely remove lining prior to application as this may cause unwanted air bubbles and creases.

《スナップピンの折り曲げ》  
MODIFYING SNAP PINS

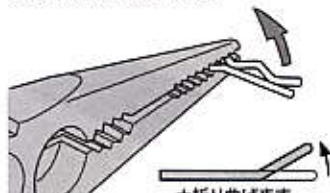

★折り曲げます。  
★Bend.

- ★ボディをとめるスナップピンは折り曲げて使います。  
★Bend snap pins as shown.

**3** マーキング  
Markings

★必ずボディ表面の保護フィルムをはがしてからステッカーを貼ります。  
★Remove protective coating prior to adding stickers.

★マークは番号順に貼ってください。  
★Apply stickers in numbered order.

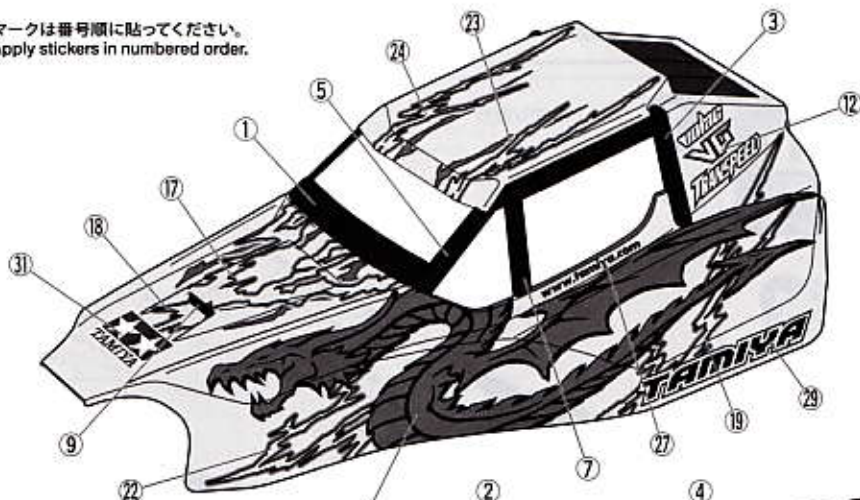

★マーク(25)、(26)は点線部分で分割すると、マーク貼り作業がしやすくなります。  
★For markings (25) and (26), cut along the dotted line for easier application.

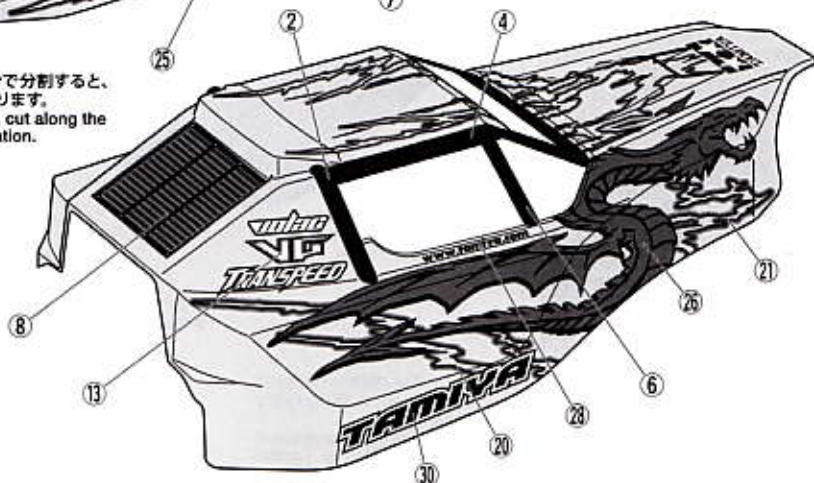

**4** ウイングの取り付け  
Attaching wing

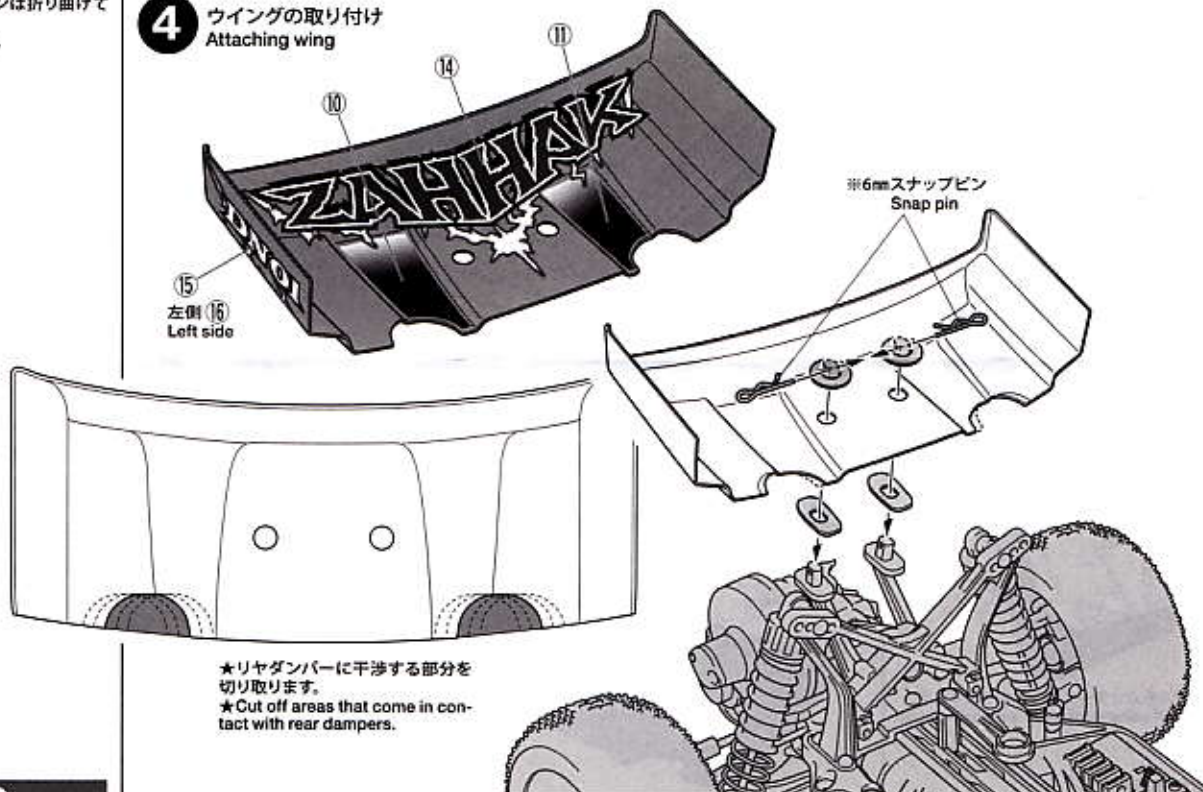

★リヤダンパーに干渉する部分を切り取ります。  
★Cut off areas that come in contact with rear dampers.

**PARTS**

- ボディ .....×1  
Body
- ウイング .....×1  
Wing
- ステッカー .....×1  
Sticker

**5** ボディの取り付け  
Attaching body



★アンテナパイプを通します。  
★Pass antenna.

★6mmスナップピン  
Snap pin

ボディ  
Body

万一不良部品、不足部品などありました場合には、当社カスタマーサービスまで

《スナップピンの折り曲げ》  
MODIFYING SNAP PINS

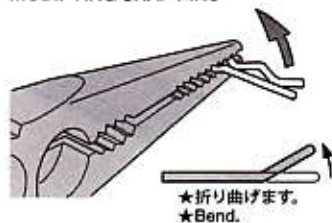

★折り曲げます。  
★Bend.

★ボディをとめるスナップピンは折り曲げて使います。  
★Bend snap pins as shown.



**4** ウイングの取り付け  
Attaching wing

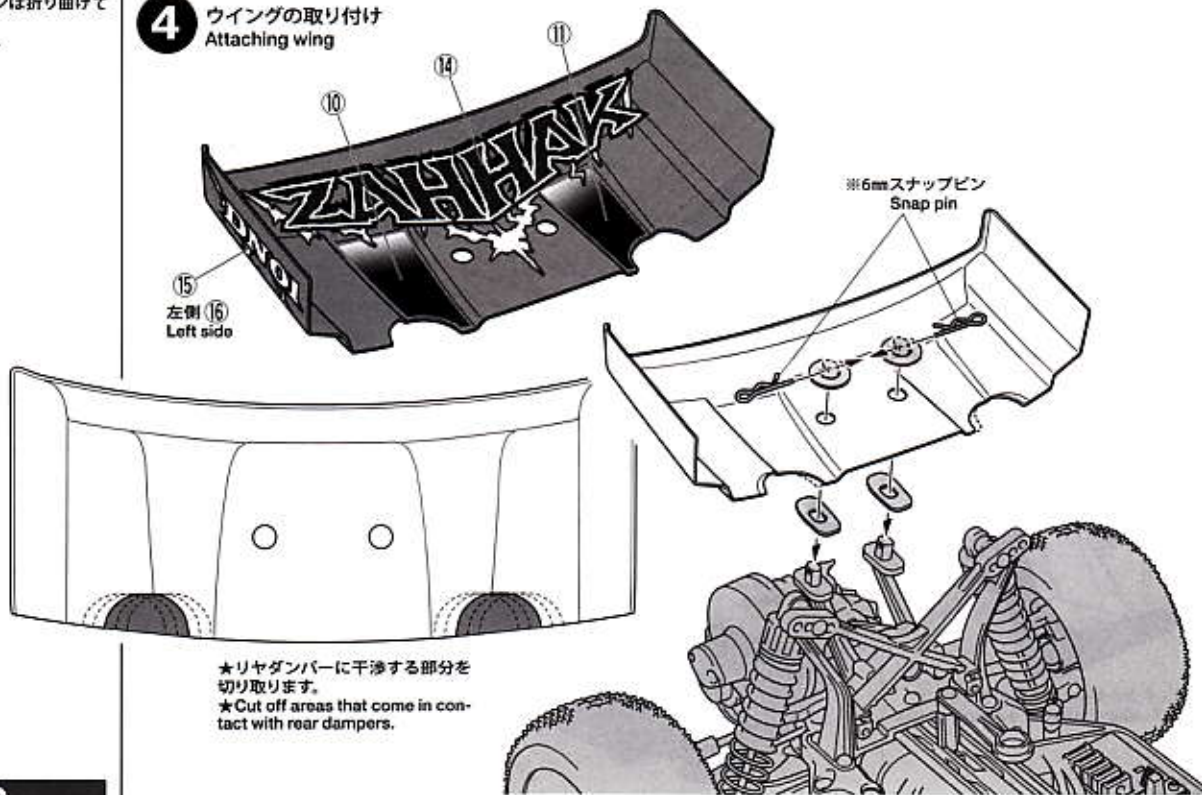

★リヤダンパーに干渉する部分を切り取ります。  
★Cut off areas that come in contact with rear dampers.

**PARTS**

- ボディ .....×1  
Body
- ウイング .....×1  
Wing
- ステッカー .....×1  
Sticker

万一不良部品、不足部品などありました場合には、当社カスタマーサービスまでご連絡ください。

《お問い合わせ番号》

静岡 054-283-0003

東京 03-3899-3765

(静岡へ自動転送)

営業時間 平日(月～金曜日) ▶8:00～20:00

土、日、祝日 ▶8:00～17:00

**TAMIYA COLOR**

ポリカーボネートスプレー(ミニ)  
クリヤーボディ用スプレー塗料です。軽く仕上がりが、衝突などにはがれにくいのが特徴。ピン入り塗料の上に重ね塗りができます。

●タミヤのホームページには豊富な情報が満載です。ぜひご覧ください。  
タミヤインターネット  
ホームページアドレス

[www.tamiya.com](http://www.tamiya.com)



TAMIYA, INC. 3-7 ONDWARA, SURUGA-KU, SHIZUOKA 422-8610 JAPAN.

**5** ボディの取り付け  
Attaching body

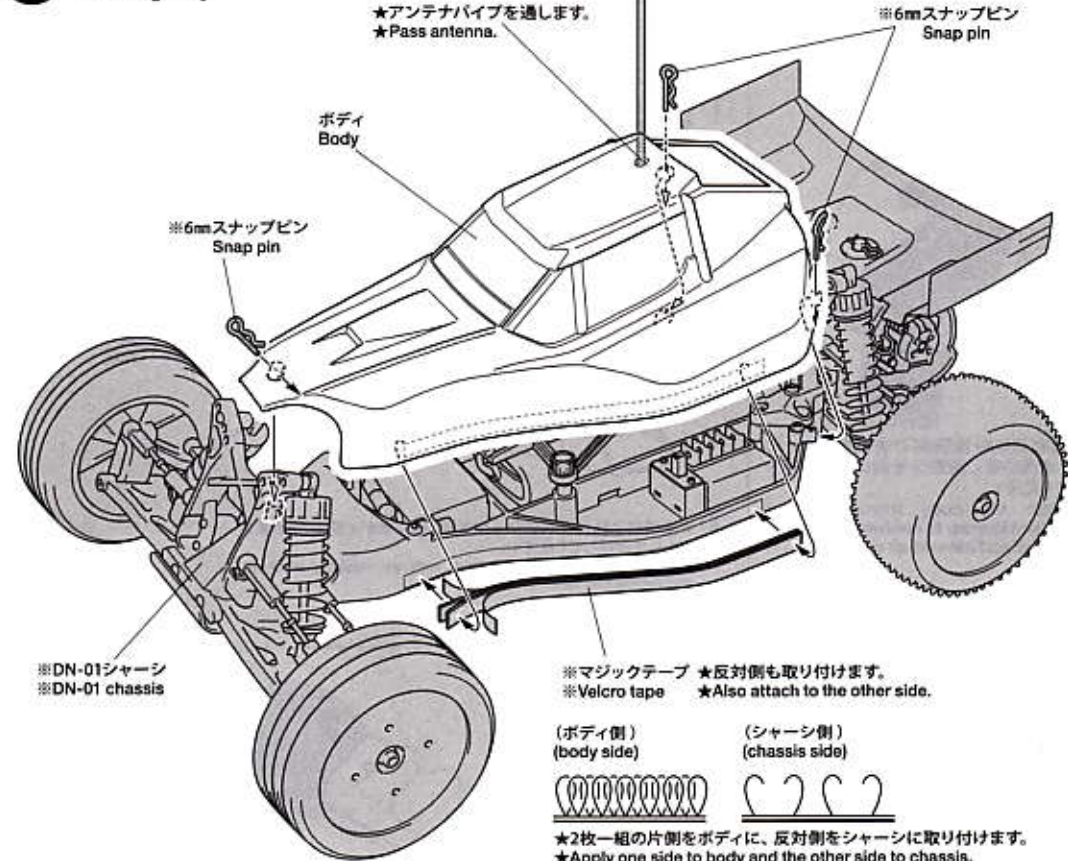

★アンテナパイプを通します。  
★Pass antenna.

※6mmスナップピン  
Snap pin

※6mmスナップピン  
Snap pin

ボディ  
Body

※DN-01シャーシ  
※DN-01 chassis

※マジックテープ ★反対側も取り付けます。  
※Velcro tape ★Also attach to the other side.

(ボディ側)  
(body side)

(シャーシ側)  
(chassis side)



★2枚一組の片側をボディに、反対側をシャーシに取り付けます。  
★Apply one side to body and the other side to chassis.

58477 RC Zuhhak Body (11051903)